

# ATOMIT

株式会社 アトミット  
総合カタログ



《本社》

〒341-0024 埼玉県三郷市三郷1-5-8-307

TEL:048-948-6891 FAX:048-948-6892

《関西事務所》

〒652-0803 兵庫県神戸市兵庫区大開通2-3-21-607

TEL:078-977-8331 FAX:078-977-8332

ホームページ:<https://www.atomit-corporation.com>

# PPガーメント・Yシャツ用ロール 無地

## PPガーメント 無地 (ガゼット)



| サイズ (厚み×幅/仕上り幅×長さ)   | c / s 入数 | 出荷ロット    |
|----------------------|----------|----------|
| PP0.013×600/500×600m | 1本       | 10 c / s |
| PP0.014×600/500×600m | 1本       | 10 c / s |
| PP0.015×600/500×600m | 1本       | 10 c / s |
| PP0.017×600/500×600m | 1本       | 10 c / s |

## PPガーメント 無地 (フラット)



| サイズ (厚み×幅×長さ)     | c / s 入数 | 出荷ロット    |
|-------------------|----------|----------|
| PP0.013×600×1000m | 1本       | 10 c / s |
| PP0.014×600×1000m | 1本       | 10 c / s |
| PP0.015×600×1000m | 1本       | 10 c / s |
| PP0.017×600×700m  | 1本       | 10 c / s |
| PP0.015×600×800m  | 1本       | 10 c / s |

## PPYシャツ用ロール 無地 (目なし/目あり)



| サイズ (厚み×幅×長さ cut数)     | c / s 入数 | 出荷ロット    |
|------------------------|----------|----------|
| PP0.013×330×1000m      | 2本       | 10 c / s |
| PP0.015×330×1000m      | 2本       | 10 c / s |
| PP0.015×330×500m       | 2本       | 10 c / s |
| PP0.013×340×1000m      | 2本       | 10 c / s |
| PP0.015×330×500m 950mm | 2本       | 10 c / s |
| PP0.017×330×500m 950mm | 2本       | 10 c / s |
| PP0.015×340×500m 600mm | 2本       | 10 c / s |

# PP ズボン・スカート・目有・紙管巻 無地

## PPロール ズボン 無地

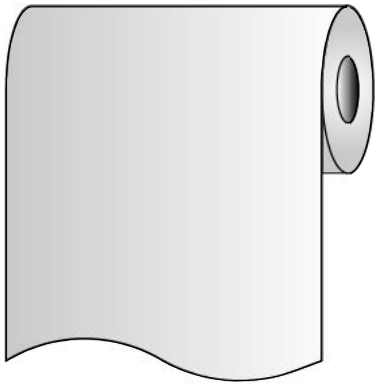

| サイズ (厚み×幅×長さ)     | c / s 入数 | 出荷ロット    |
|-------------------|----------|----------|
| PP0.015×400×1000m | 1本       | 10 c / s |
| PP0.017×400×600m  | 2本       | 10 c / s |

## PPスカート 無地 (目なし/目あり)

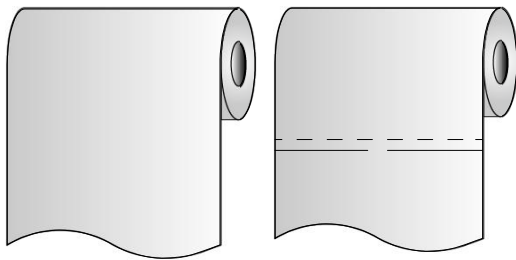

| サイズ (厚み×幅×長さ cut数)             | c / s 入数 | 出荷ロット    |
|--------------------------------|----------|----------|
| PP0.017×320×300m               | 3本       | 10 c / s |
| PP0.017×320×300m<br>850・1000mm | 3本       | 10 c / s |

## PPガーメント 無地 (目あり)

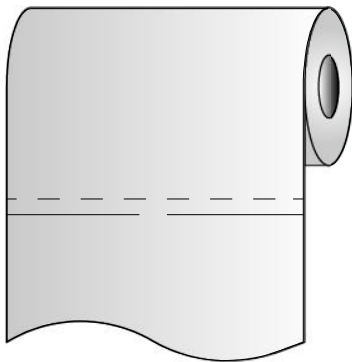

| サイズ (厚み×幅/仕上り幅×長さ cut数)                 | c / s 入数 | 出荷ロット    |
|---|----------|----------|
| PP0.015×600/500×300m<br>850・950・1250mm  | 2本       | 10 c / s |
| PP0.018×600/500×300m<br>850・1000・1250mm | 1本       | 10 c / s |

## PP紙管巻 無地 (Yシャツ用)

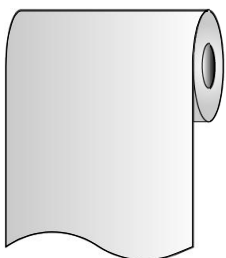

| サイズ (厚み×幅×長さ)  | C/S入数 | 出荷ロット    |
|----------------|-------|----------|
| 0.017×260×500m | 2本    | 10 c / s |
| 0.017×270×500m | 2本    | 10 c / s |
| 0.017×280×500m | 2本    | 10 c / s |

# PPガーメント 印刷 目なし

PPガーメント 印刷 目なしシリーズ ~お店のコンセプトにあったデザインをお選びください~



①フォレスト柄



②都市柄



③不織布柄 (背面)



④B P柄

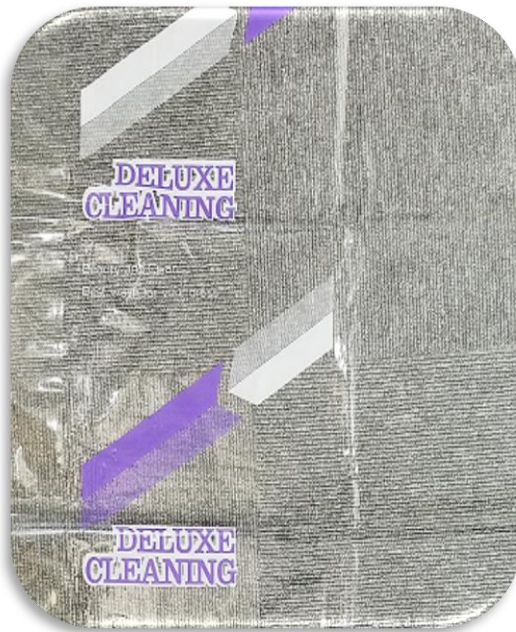

⑤D C柄



⑥くまモン柄

| 商品      | サイズ                | 印刷        | c/s入数 | 出荷ロット        |
|---------|--------------------|-----------|-------|--------------|
| ①フォレスト柄 | 0.015×600/500×500m | エメラルドグリーン | 1本    | 取合せ<br>10c/s |
| ②都市柄    | 0.015×600/500×500m | シルバー      |       |              |
| ③不織布柄   | 0.017×600/500×500m | 白 (背面)    |       |              |
| ④B P柄   | 0.017×600/500×500m | 茶         |       |              |
| ⑤DC柄    | 0.017×600/500×500m | 紫+白       |       |              |
| ⑥くまモン柄  | 0.017×600/500×500m | 黒+白+赤     |       |              |

イメージチェンジしませんか??

# PPガーメント 「フォレスト柄」

～デザインのこだわりました！女性のお客様はパッケージも気にされます！！～

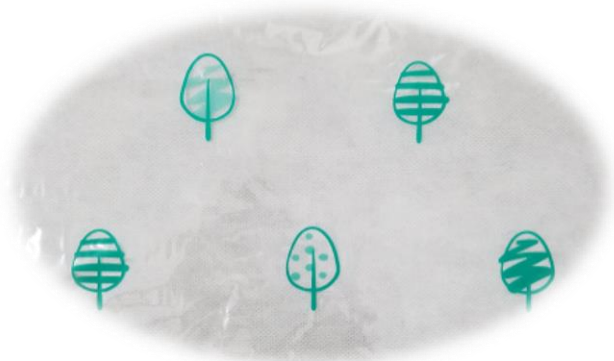

印刷デザイン

色物・白物でも目立つデザイン

～・～・～ クリーニング店様が要望するデザインを実現いたしました ～・～・～

クリーニング包装をホコリ避けではなく、パッケージとして使ってみませんか？

クリーニングは見た目も重要です。きれいな包装資材でイメージアップ

(同じ商品でもパッケージが良いと、印象がアップします。)

## PPガーメント 「フォレスト柄」 (1色印刷)

| サイズ                | 印刷色       | c/s入数 | 出荷ロット    |
|--------------------|-----------|-------|----------|
| 0.015×600/500×500m | エメラルドグリーン | 1本    | 10 c / s |

※同じデザインでHDサービスバッグもご用意しております。

～同じデザインを使用することでお店に統一感が出ます～

# PP・LLガーメント 印刷 目あり

PP・LLガーメント 印刷 目ありシリーズ ~使い易いスタンダードなデザイン~



スーツ用 (850)



背広用 (1000)



コート用 (1250)



※ マキシー用 (1400)

| サイズ                |         | 印刷色   | c/s入数 | 出荷ロット        |
|--------------------|---------|-------|-------|--------------|
| 0.018×600/500×300m | 850mm   | 白+ピンク | 1本    | 取合せ<br>10c/s |
| 0.018×600/500×300m | 1000mm  | 白+青   |       |              |
| 0.018×600/500×300m | 1250mm  | 白+黄緑  |       |              |
| 0.018×600/500×300m | 1400mm※ | 白+ピンク |       |              |

※1400mm：PPのみ LLは850・1000・1250mmの3種類

# PPカレンダー 無地

PPカレンダー 無地 15 $\mu$



| サイズ (厚み×幅×長さ)        | c / s 入数 | 出荷ロット    |
|----------------------|----------|----------|
| 0.015×600/500×850mm  | 100枚束×5束 | 10 c / s |
| 0.015×600/500×1000mm | 100枚束×5束 | 10 c / s |
| 0.015×600/500×1250mm | 100枚束×5束 | 10 c / s |

PPカレンダー 無地 17 $\mu$



| サイズ (厚み×幅×長さ)        | c / s 入数 | 出荷ロット    |
|----------------------|----------|----------|
| 0.017×600/500×850mm  | 100枚束×5束 | 10 c / s |
| 0.017×600/500×1000mm | 100枚束×5束 | 10 c / s |
| 0.017×600/500×1250mm | 100枚束×5束 | 10 c / s |
| 0.017×600/500×1400mm | 100枚束×3束 | 10 c / s |

# LL紙管巻 無地

## LL紙管巻 無地

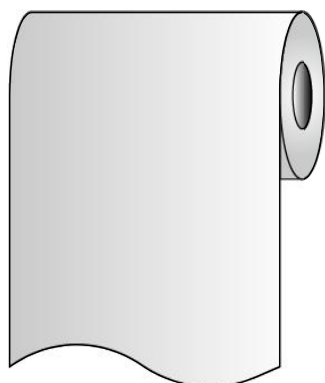

15μ

| サイズ (厚み×幅×長さ)    | c / s 入数 | 出荷ロット    |
|------------------|----------|----------|
| LL0.015×260×300m | 3本       | 10 c / s |
| LL0.015×360×300m | 3本       | 10 c / s |
| LL0.015×450×500m | 2本       | 10 c / s |

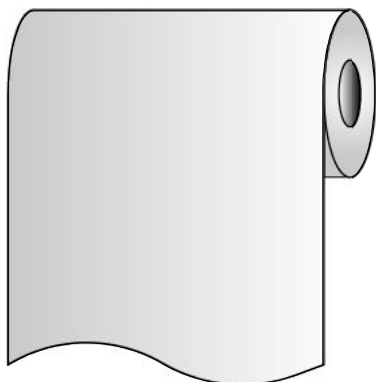

17μ

| サイズ (厚み×幅×長さ)    | c / s 入数 | 出荷ロット    |
|------------------|----------|----------|
| LL0.017×260×300m | 3本       | 10 c / s |
| LL0.017×280×300m | 3本       | 10 c / s |
| LL0.017×360×300m | 3本       | 10 c / s |
| LL0.017×380×300m | 3本       | 10 c / s |
| LL0.017×390×300m | 3本       | 10 c / s |
| LL0.017×265×500m | 2本       | 10 c / s |
| LL0.017×450×300m | 2本       | 10 c / s |

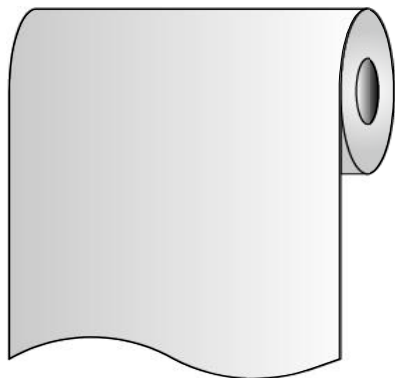

20・25μ

| サイズ (厚み×幅×長さ)    | c / s 入数 | 出荷ロット    |
|------------------|----------|----------|
| LL0.020×450×250m | 2本       | 10 c / s |
| LL0.025×450×200m | 2本       | 10 c / s |



# LL Yシャツ・カーペットロール 無地

## LLYシャツロール 無地

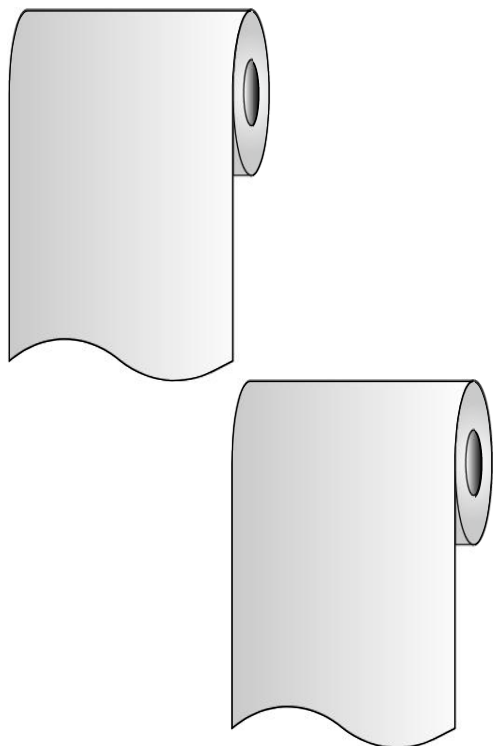

| サイズ (厚み×幅×長さ)     | c/s入数 | 出荷ロット    |
|-------------------|-------|----------|
| LL0.015×330×1000m | 2本    | 10 c / s |

## LLカーペットロール 無地

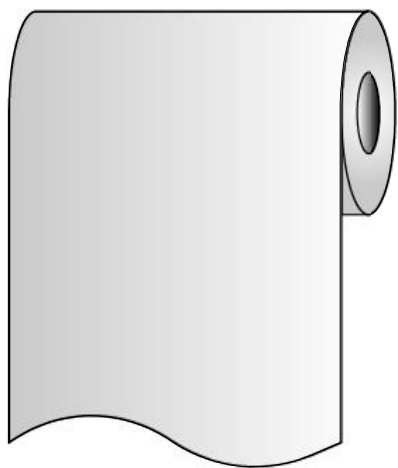

| サイズ (厚み×幅×長さ)    | c/s入数 | 出荷ロット    |
|------------------|-------|----------|
| LL0.050×250×200m | 2本    | 10 c / s |
| LL0.050×300×200m | 2本    | 10 c / s |
| LL0.050×350×200m | 2本    | 10 c / s |
| LL0.050×400×200m | 2本    | 10 c / s |
| LL0.050×450×200m | 2本    | 10 c / s |
| LL0.050×500×200m | 2本    | 10 c / s |

# 単袋 無地

## PP袋 無地



| サイズ (厚み×幅×長さ)                 | c/s入数  | 出荷ロット    |
|-------------------------------|--------|----------|
| Yシャツ 0.018×260×400mm          | 1,000枚 | 10 c / s |
| Yシャツ L 0.018×260×450mm        | 1,000枚 | 10 c / s |
| ポロシャツ 0.018×320×480mm         | 1,000枚 | 10 c / s |
| ポロシャツ<br>3ツ折り 0.018×380×480mm | 500枚   | 10 c / s |
| セーター・スーツ 0.020×400×600mm      | 500枚   | 10 c / s |
| 背広 0.020×450×650mm            | 500枚   | 10 c / s |
| オーバー 0.020×500×700mm          | 500枚   | 10 c / s |

※クラフト包装 (100枚每包装 箱なし)

## LL袋 無地

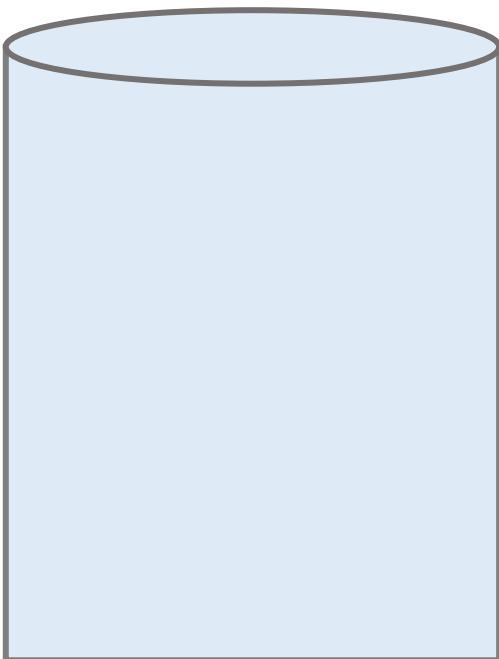

| サイズ (厚み×幅×長さ)            | c/s入数  | 出荷ロット    |
|--------------------------|--------|----------|
| Yシャツ 0.018×260×400mm     | 1,000枚 | 10 c / s |
| ポロシャツ 0.018×300×480mm    | 1,000枚 | 10 c / s |
| ズボン3ツ折 0.018×380×480mm   | 500枚   | 10 c / s |
| セーター・スーツ 0.020×400×600mm | 500枚   | 10 c / s |
| 背広 0.020×450×650mm       | 500枚   | 10 c / s |
| オーバー 0.020×500×700mm     | 500枚   | 10 c / s |

※クラフト包装 (100枚每包装 箱なし)

# PE結束紐



①白



②赤



③黄

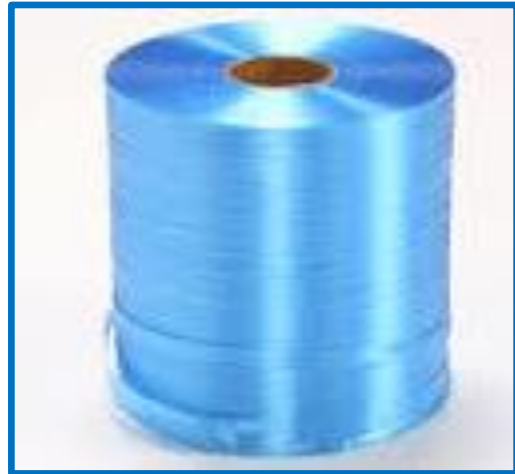

④青



⑤紫



⑥緑

| 名称      | サイズ      | 色 | c/s入数 | 出荷ロット       |
|---------|----------|---|-------|-------------|
| ① PE結束紐 | #28×2kg巻 | 白 | 12巻   | 取合せ<br>5c/s |
| ② PE結束紐 | #28×2kg巻 | 赤 | 12巻   |             |
| ③ PE結束紐 | #28×2kg巻 | 黄 | 12巻   |             |
| ④ PE結束紐 | #28×2kg巻 | 青 | 12巻   |             |
| ⑤ PE結束紐 | #28×2kg巻 | 紫 | 12巻   |             |
| ⑥ PE結束紐 | #28×2kg巻 | 緑 | 12巻   |             |

# LSテープ<sup>®</sup> (PE結束紐)





～使用回数は従来の結束紐と同じ～



梱包箱

## LSテープ<sup>®</sup>はここが違う!!

従来品より厚みを抑え、強度を保ちながら同じ巻m数で重量を抑える事 (約1.80kg) によりコストダウンならびに荷運びの軽減価格面でのメリットのある商品となっております。

| LSテープ <sup>®</sup> #22×3,700m巻   | 従来結束紐 #28×2kg巻   |
|--|--|
|   |   |
| 巻厚：紙管から約4.4cm  | 巻厚：紙管から約5.0cm  |

## LSテープ<sup>®</sup> (PE結束紐)

| サイズ         | 入数  | 出荷ロット |
|-------------|-----|-------|
| #22×3,700m巻 | 12巻 | 10c/s |

※10c/s未済の場合は別途送料掛かります。

※LSテープは白色のみの取扱いになります。

# ネクタイクリップ

～少し気にしてみませんか？ クリーニング工場で喜んでいただけるネクタイクリップ～



横折りタイプ



6.7 cm

《ここが使いやすい》

絡みにくく取り出しやすい形となっております。



9.5cm

12.7cm



|       |                   |
|-------|-------------------|
| 名称    | ネクタイクリップ          |
| サイズ   | 9.5×12.7 (6.7) cm |
| c/s入数 | 5,000個 (500個×10袋) |
| 出荷ロット | 1 c / s           |

# OPPネクタイ袋 無地

～少し気にしてみませんか？ クリーニング工場喜んでいただけるOPPネクタイ袋～



## ①長さとお口の幅



## ②先端の幅



従来より3mm幅広でネクタイを包装しやすく、効率アップ

海外ブランド製のネクタイは先が出てしまうことがありました。4cm長くなることにより、きちんと包装ができます。きちんと包装すれば、再洗の可能性も軽減できます。

| 名称    | OPPネクタイ袋 無地                      |
|-------|----------------------------------|
| サイズ   | 《全体》 #30 125/45×860mm (ヒモ付部分を含む) |
|       | 《有効サイズ》 125/50×835mm             |
| c/s入数 | 5,000枚 (500枚×10束)                |
| 出荷ロット | 1c/s                             |

## ネクタイの種類



ナロータイ  
細幅のネクタイです

スタンダード  
一般的なサイズ

ロングタイ(長さ160cm)  
長身や首周りがしっかりしている方に

### 現在のネクタイのサイズ

長さ : 140~160cm

大剣幅 : 5cm~10.2cm

海外ブランド品は長さ160cm・大剣幅10.2cmが主流のサイズ

### クリーニングの現状

クリーニングに出るネクタイは海外ブランドが多いんです。

高いネクタイはクリーニング、安価なネクタイは買換えが現状です。

# OPP袋 無地

## OPP袋 無地 テープ付

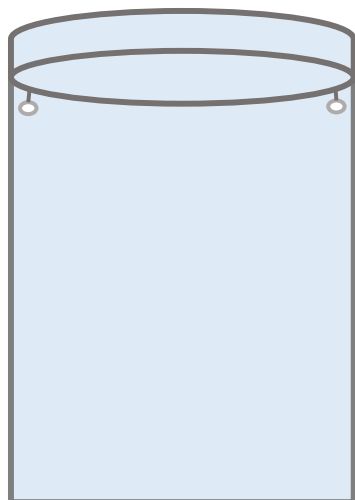

| 用途    | 厚み  | サイズ (幅×丈+ヘッダー)   | c / s 入数 |
|-------|-----|------------------|----------|
| カッター  | 25μ | 270 × 390 + 40mm | 2,500枚   |
| セーター  | 25μ | 310 × 460 + 40mm | 2,500枚   |
| セーター大 | 25μ | 360 × 500 + 40mm | 2,500枚   |
| ズボン   | 25μ | 420 × 600 + 40mm | 2,000枚   |

※内梱包100枚包装×5束 (クラフト包装)

### 【ここがポイント】

- 1、開口部に特殊加工をしており、サイドシール部分が**裂けにくい**
- 2、現在の衣類の大きさに合わせた**サイズ規格**

## OPP袋 無地 半折タイプ

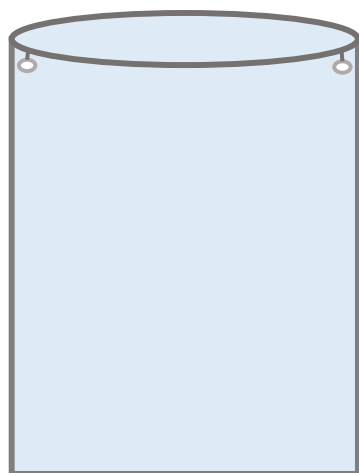

| 用途    | 厚み  | サイズ (幅×丈)   | c / s 入数 |
|-------|-----|-------------|----------|
| カッター  | 20μ | 270 × 420mm | 3,000枚   |
| セーター  | 20μ | 310 × 490mm | 3,000枚   |
| セーター大 | 20μ | 360 × 530mm | 3,000枚   |
| ズボン   | 20μ | 420 × 630mm | 2,500枚   |

※内梱包100枚包装×5束 (クラフト包装)

### 【ここがポイント】

- 1、半折タイプで衣類の**サイズに合わせて包装が可能**
- 2、開口部に特殊加工をしており、サイドシール部分が**裂けにくい**

## OPP袋 無地 テープなし

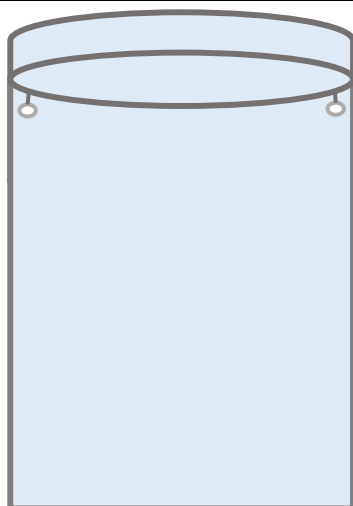

| 用途    | 厚み  | サイズ (幅×丈+ヘッダー)   | c / s 入数 |
|-------|-----|------------------|----------|
| カッター  | 25μ | 260 × 370 + 30mm | 2,500枚   |
| セーター  | 25μ | 300 × 440 + 30mm | 2,500枚   |
| セーター大 | 25μ | 350 × 480 + 30mm | 2,500枚   |
| ズボン   | 25μ | 400 × 580 + 30mm | 2,000枚   |

※内梱包100枚包装×5束 (クラフト包装)

### 【ここがポイント】

- 1、開口部に特殊加工をしており、サイドシール部分が**裂けにくい**
- 2、現在の衣類の大きさに合わせた**サイズ規格**

# HDサービスバッグ 「フォレスト柄」

～デザインにこだわりました！女性のお客様に好感いただけるお持帰りバッグ！！～



Sサイズ



Mサイズ



Lサイズ



LLサイズ



XLサイズ

## 女性が好むデザイン

- ・遊び心のあるデザイン
- ・シンプルでわかりやすいデザイン
- ・型や色でデザインを見る

## 女性の好みカラーランキング

- |    |        |     |          |
|----|--------|-----|----------|
| 1位 | ピンク    | 6位  | レッド      |
| 2位 | ブルー    | 7位  | オレンジ     |
| 3位 | ライトブルー | 8位  | イエロー     |
| 4位 | グリーン   | 9位  | ネイビー     |
| 5位 | パープル   | 10位 | イエローグリーン |

※ピンクは嫌いなカラーランキング1位でもあります

## HDサービスバッグ 「フォレスト柄」 (1色印刷) 小判抜き

| サイズ   |                     | 印刷色       | c/s入数  | 出荷ロット        |
|-------|---------------------|-----------|--------|--------------|
| Sサイズ  | 0.014×400/320×470mm | ライトブルー    | 1,000枚 | 取合せ<br>10c/s |
| Mサイズ  | 0.020×450/350×600mm | パープル      | 500枚   |              |
| Lサイズ  | 0.025×600/500×650mm | エメラルドグリーン | 500枚   |              |
| LLサイズ | 0.027×650/550×650mm | ブルー       | 500枚   |              |
| XLサイズ | 0.027×700/550×650mm | イエロー      | 500枚   |              |

※100枚毎ポリ包装



# HDガーメント 無地

HDガーメント 無地 (3インチ紙管) ~ゴミ削減につながる環境対策商品~



## 立体包装タイプ

| サイズ (厚み×幅×長さ)       | c / s 入数 | 出荷ロット    |
|---------------------|----------|----------|
| 0.008×600×1500m     | 1本       | 10 c / s |
| 0.009×600×1200m     | 1本       |          |
| 0.009×600/500×1000m | 1本       |          |
| 0.008×330×1500m     | 1本       |          |
| 0.009×340×1200m     | 1本       |          |
| 0.009×400×1200m     | 1本       |          |

HD紙管巻 無地 (1.5インチ紙管) ~強度重視の平面包装資材~



## 平面包装タイプ

| サイズ (厚み×幅×長さ)   | c / s 入数 | 出荷ロット    |
|-----------------|----------|----------|
| 0.009×260×1000m | 2本       | 10 c / s |
| 0.009×360×1000m | 2本       |          |
| 0.009×450×1000m | 2本       |          |

通常のLL紙管巻包装機のままご使用いただけます。

HDで強度がある為、リネン業者様にご利用いただきやすい商品です。

HDシート 無地 (3インチ紙管) ~CPPシートからのコスト削減~

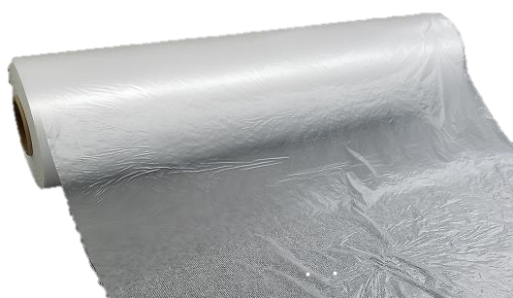

## 三方平面包装機タイプ

| サイズ (厚み×幅×長さ)   | c / s 入数 | 出荷ロット    |
|-----------------|----------|----------|
| 0.009×850×2500m | 1本       | 10 c / s |

# AT袋(HD)毛布・布団用 無地



両サイド2カ所空気抜き  
空気抜きは各30mm

《強度抜群》 S毛布 0.013×550×850mmの場合



横に引っ張っても約5cm伸びるだけで裂けません!

【商品写真】



外袋



外箱

AT袋 (HD) 毛布・布団用 ~包装しやすさ・強度抜群~

| サイズ    |                  | c/s入数            | 出荷ロット           |
|--------|------------------|------------------|-----------------|
| S-1    | 0.010×450×650mm  | 1,000枚 (100×10束) | 取合せ<br>10 c / s |
| S-2    | 0.010×500×700mm  | 1,000枚 (100×10束) |                 |
| S毛布    | 0.013×550×850mm  | 500枚 (50枚×10束)   |                 |
| W毛布    | 0.013×600×900mm  | 500枚 (50枚×10束)   |                 |
| 洋布団 小  | 0.015×650×950mm  | 500枚 (50枚×10束)   |                 |
| 洋布団 中  | 0.015×700×1000mm | 500枚 (50枚×10束)   |                 |
| 洋布団 大  | 0.015×750×1000mm | 500枚 (50枚×10束)   |                 |
| 洋布団 特大 | 0.018×900×1300mm | 300枚 (50枚×6束)    |                 |

※HDガーメントとの取合せ可能



株式会社アトミット

# 不織布ロール・カレンダー 無地

## 不織布ロール 無地



デラックス・スタンダード包装用に使用しやすいロールタイプ

| 商品スペック (前面CPP厚み/背面不織布厚み 幅×長さ) | C/S入数 | 出荷ロット   |
|-------------------------------|-------|---------|
| 20μ/13g 600×500m              | 2本    | 1 c / s |
| 20μ/20g 600×250m              | 2本    | 1 c / s |
| 20μ/20g 650/550×200m          | 2本    | 1 c / s |
| 25μ/20g 400×250m              | 2本    | 1 c / s |
| 25μ/20g 450×250m              | 2本    | 1 c / s |

## AT不織布カレンダー 無地



スタンダードタイプの不織布カバー

| 商品スペック (前面CPP厚み/背面不織布厚み 幅×長さ) | c / s 入数 | 出荷ロット   |
|-------------------------------|----------|---------|
| 20μ/13g 600×1000mm            | 300枚     | 1 c / s |
| 20μ/13g 600×1350mm            | 300枚     | 1 c / s |

※50枚束×6

## 不織布カゼットカレンダー 無地



ダウンなどの厚手の包装に最適

| 商品スペック (前面CPP厚み/背面不織布厚み 幅×長さ) | c / s 入数 | 出荷ロット   |
|-------------------------------|----------|---------|
| 20μ/20g 650/550×1000mm        | 500枚     | 1 c / s |
| 20μ/20g 650/550×1350mm        | 300枚     | 1 c / s |

※500枚：50枚束×10 / 300枚：50枚束×6

『ひと味違う不織布』

# AT不織布カレンダー

～見た目重視の不織布包装！！～



AT不織布カレンダー

ここが違う AT不織布カレンダー



左：従来不織布20g / 右：AT不織布13g

三層不織布

通常不織布 →

細かい不織布 →

通常不織布 →

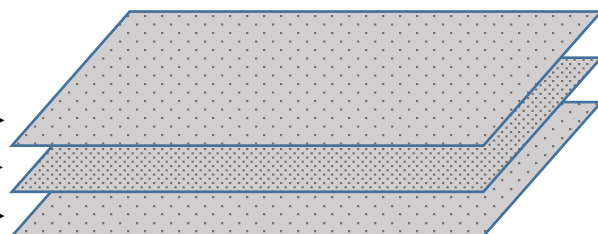

AT不織布は軽くても

厚く見える特殊な不織布なんです!!

～今の不織布が薄く見える・厚手の不織布に変えてみたいクリーニング店様必見!!～

## AT不織布カレンダー 無地

| 生地                       | サイズ        | c/s入数         | 出荷ロット   |
|--------------------------|------------|---------------|---------|
| C P P 20 $\mu$<br>不織布13g | 600×1000mm | 300枚 (50枚束×6) | 1 c / s |
|                          | 600×1350mm | 300枚 (50枚束×6) | 1 c / s |

# 冬物厚手衣類用 不織布包装

～ダウンジャケット・ファー付衣類・フード付衣類に～



通常600幅不織布カバー



ガゼット付700幅不織布カバー

パッケージ1つでイメージアップができます！  
衣類にあった包装資材を使いましょう！！

不織布ガゼットタイプ CPP25 $\mu$  / 不織布23g

| 形態    | サイズ            | c/s入数             | 出荷ロット   |
|-------|----------------|-------------------|---------|
| ロール   | 700/600×200m   | 1本                | 1 c / s |
| カレンダー | 700/600×850mm  | 500枚<br>(25枚束×20) |         |
|       | 700/600×1000mm | 500枚<br>(25枚束×20) |         |
|       | 700/600×1350mm | 300枚<br>(25枚束×12) |         |

# 不織布カレンダー・袋 無地

不織布カレンダー PCS No.4 ISタイプ 無地 ~高級感を感じさせる包装に~

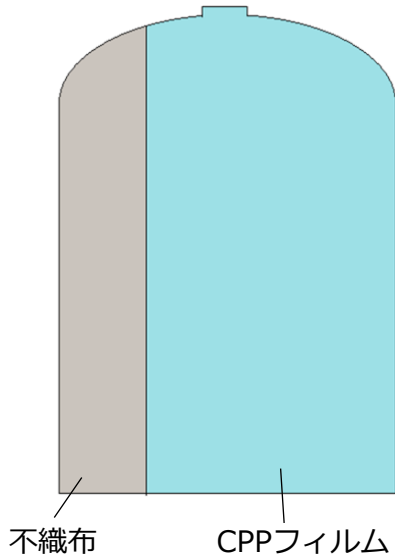

不織布 PCS No. 4 ISタイプ 無地

| サイズ<br>(CPP厚み/不織布厚み 幅×長さ) |            | c/s入数             | 出荷ロット   |
|---------------------------|------------|-------------------|---------|
| 20μ/20g                   | 600×1000mm | 500枚<br>(50枚束×10) | 1 c / s |
| 20μ/20g                   | 600×1350mm | 300枚<br>(50枚束×6)  | 1 c / s |

不織布 スタANDARD袋 無地

~光沢のあるフィルムと不織布で高級感のある平面包装に~

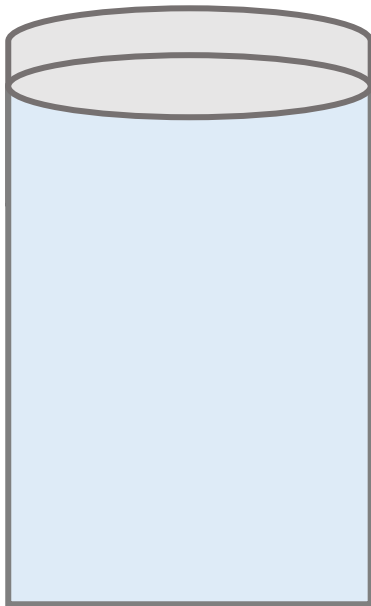

不織布 PF No.3テープ付 無地

| サイズ<br>(CPP厚み/不織布厚み 幅×長さ+ヘッダー) |              | c/s入数 | 出荷ロット   |
|--------------------------------|--------------|-------|---------|
| 25μ/20g                        | 270×370+50mm | 500枚  | 1 c / s |
| 20μ/20g                        | 350×450+50mm | 500枚  | 1 c / s |
| 20μ/20g                        | 380×500+50mm | 500枚  | 1 c / s |
| 20μ/20g                        | 400×600+50mm | 500枚  | 1 c / s |
| 20μ/20g                        | 450×600+50mm | 500枚  | 1 c / s |

※100枚毎ポリ包装

不織布 ぶつ切り 無地

~リフォームなどの小物商品の包装に~

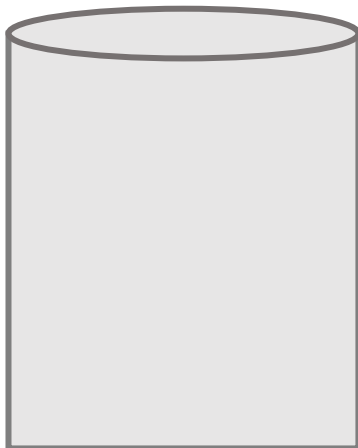

不織布 ぶつ切り 無地

| サイズ<br>(CPP厚み/不織布厚み 幅×長さ) |           | c/s入数 | 出荷ロット   |
|---------------------------|-----------|-------|---------|
| 20μ/20g                   | 350×500mm | 500枚  | 1 c / s |
| 20μ/20g                   | 380×550mm | 500枚  | 1 c / s |
| 20μ/20g                   | 400×620mm | 500枚  | 1 c / s |
| 20μ/20g                   | 450×620mm | 500枚  | 1 c / s |

※100枚毎ポリ包装

# 不織布ロール 印刷（1色印刷）

～お店のコンセプトにあったデザインをお選びください～



①都市柄（ゴールド）



②都市柄（シルバー）



③ベストパートナー柄



④フォレスト柄

| 名称      | 厚み（CPP/不織布） | サイズ      | 印刷色       | c/s入数 | 出荷ロット |
|---------|-------------|----------|-----------|-------|-------|
| ①②都市柄   | 25μ/20g     | 600×250m | ゴールド/シルバー | 2本    | 1c/s  |
| ③BP柄    | 25μ/20g     | 600×250m | ブラウン      | 2本    | 1c/s  |
| ④フォレスト柄 | 20μ/13g     | 600×250m | エメラルドグリーン | 2本    | 1c/s  |

イメージチェンジしませんか??

# 不織布包装 印刷「フォレスト柄」

～デザインにこだわりました！女性のお客様はパッケージも気にされます！！～



エンドユーザーに喜んでいただけるデザインの包装をしませんか!?

## 不織布 「フォレスト柄」 (1色印刷)

| 形態    | 厚み (CPP/不織布) | サイズ        | 印刷色       | c/s入数            | 出荷ロット |
|-------|--------------|------------|-----------|------------------|-------|
| ロール   | 20μ/13g      | 600×250m   | エメラルドグリーン | 2本               | 1c/s  |
| カレンダー | 20μ/13g      | 600×1000mm | エメラルドグリーン | 300枚<br>(50枚束×6) | 1c/s  |
| カレンダー | 20μ/13g      | 600×1350mm | パープル      | 300枚<br>(50枚束×6) | 1c/s  |



衣替え時期必須アイテム

# 防虫不織布「マルチカバー」

～クリーニング業界に約200億円の衣類の防虫剤市場を取り込みましょう～



防虫

防カビ

抗菌

シンプルなデザインで分かりやすい



デザイン

◆クリーニング店様で今流行りの防虫カバーコースなどにご利用ください!!

## 防虫不織布 「マルチカバー」

| 形態          | 厚み (CPP/不織布) | サイズ            | 印刷色  | c/s入数              | 出荷ロット   |
|-------------|--------------|----------------|------|--------------------|---------|
| ロール         | 20μ/13g      | 610/550×250m   | ゴールド | 2本                 | 1 c / s |
| カレンダー       | 20μ/13g      | 610/550×1000mm | ゴールド | 300枚<br>(50枚束×6束)  | 1 c / s |
|             | 20μ/13g      | 610/550×1350mm | ゴールド |                    | 1 c / s |
| 平面袋<br>テープ付 | 20μ/13g      | 380×500mm      | ゴールド | 300枚<br>(50枚包装×6束) | 1 c / s |
|             | 20μ/13g      | 400×600mm      | ゴールド |                    | 1 c / s |

※ピレスロイド系防虫剤を使用



株式会社アトミット

# 不織布平面袋 印刷（1色印刷）

～包装しやすい テープ付平面袋～



SSサイズ

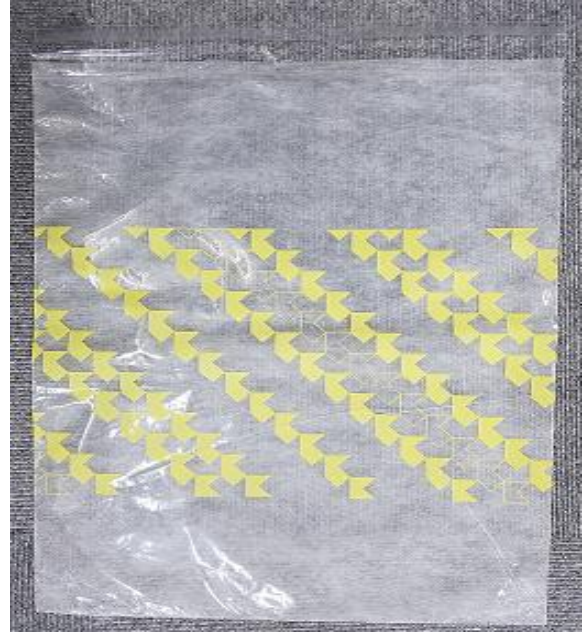

Sサイズ



Mサイズ



Lサイズ

不織布平面袋 印刷 テープ付

| 名称    | 厚み (CPP/不織布) | サイズ          | 印刷色  | c/s入数 | 出荷ロット   |
|-------|--------------|--------------|------|-------|---------|
| SSサイズ | 20μ/20g      | 350×450+50mm | イエロー | 500枚  | 1 c / s |
| Sサイズ  | 20μ/20g      | 380×500+50mm | クリーム | 500枚  |         |
| Mサイズ  | 20μ/20g      | 400×600+50mm | ブルー  | 500枚  |         |
| Lサイズ  | 20μ/20g      | 450×600+50mm | グリーン | 500枚  |         |

※50枚毎ポリ包装

# 巾着タイプ集荷袋



ロープストッパー付

- ・巾着タイプでハトメが取れる心配がありません!!
- ・ロープストッパーで簡単に開口部をロックできます!

～．～．～．～．～．～．カラーバリエーション．～．～．～．～．～．～



赤 濃紺 黄 緑 水色 オレンジ グレー ピンク 若竹 ウォッシュブルー 茶 青 黒

## 巾着タイプ集荷袋

|       |  |
|-------|--|
| 生地    | ナイロンオックスフォード 420D以上                      |
| サイズ   | 400×400×900mm                            |
| 生地色   | ・濃紺・黄・緑・水色・オレンジ・グレー・ピンク・若竹・ウォッシュブルー・茶・青・ |
| 仕様    | 持ち手2カ所（側面・底面）・ロープストッパー付                  |
| c/s入数 | 50枚                                      |
| 出荷ロット | 1 c / s （10枚毎カラーアソート可能）                  |

# 洗える集荷袋

～汚れた集荷袋がマイナスイメージになっていませんか～



これまでの集荷袋はコーティングが剥がれることから、洗淨・乾燥ができませんでした。

その為、洗淨していない汚れた集荷袋を使用しているクリーニング店様が多く見受けられます。

来店されたお客様は自分の衣類を汚れた集荷袋に入れてほしくない、汚れた集荷袋を使用しているクリーニング店できれいに衣類が洗えるのか？とマイナスイメージを持たれます。今回ご案内する商品は自社で集荷袋が洗淨可能、きれいな集荷袋を維持していただき、顧客満足に繋げることのできる商品となっております。

## 洗える集荷袋

|          |   |
|----------|---|
| 生地       | ナイロンオックスフォード  |
| サイズ      | 400×400×850mm   |
| 生地色      | イエロー・ピンク・レッド・ロイヤルブルー・モスグリーン・パープル・ライトブルー・ライトグリーン・ブラウン・オレンジ |
| c / s 入数 | 50枚   |
| 出荷ロット    | 1 c / s   |

★洗淨方法によって集荷袋の消耗率が上がりますので、ご了承下さい。



株式会社アトミット

# HPランドリーバッグ (HP生地)



## HPランドリーバッグ

|       |                          |
|-------|--------------------------|
| サイズ   | 430 x 430 x 850mm        |
| 生地    | HP生地                     |
| 仕様    | ハトメ式・取っ手：2ヶ所             |
| カラー   | 青・緑・白・緑・銀・白              |
| 出荷ロット | 50枚<br>(10枚単位のカラーアソート可能) |

# 折りたたみ式コの字ワゴン



折りたたみ時



## 折りたたみ式コの字ワゴン

|                  |                       |
|------------------|-----------------------|
| サイズ<br>(キャスターあり) | 400 x 400 x 900mm     |
| サイズ<br>(キャスターなし) | 400 x 400 x 800mm     |
| 仕様               | 素材：スチール<br>キャスター：10cm |
| カラー              | 白                     |
| 出荷ロット            | 6台                    |

# エコバッグ①

不織布製 フリーバッグ ファスナーあり



～ 全7色の豊富なカラーバリエーション ～



黒



紺



ブルー



アイボリー



緑



こげ茶



グレー

|       |                              |      |
|-------|------------------------------|------|
| 生地    | 不織布90g                       |      |
| 小サイズ  | 580×350×140mm                | 約21ℓ |
| 中サイズ  | 670×470×200mm                | 約44ℓ |
| 大サイズ  | 800×500×200mm                | 約60ℓ |
| 生地色   | 小：黒・緑・青                      |      |
|       | 中：黒・緑・青・紺・こげ茶・グレー・アイボリー      |      |
|       | 大：黒（外側不織布ポケット）               |      |
| 仕様    | ダブルファスナー・外側透明ポケット・内側不織布ポケット付 |      |
| c/s入数 | 100枚                         |      |
| 出荷ロット | 1 c/s                        |      |

# エコバッグ②

不織布製 フリーバッグ ファスナーなし



黒色



ワインレッド



水色



|       |                       |
|-------|-----------------------|
| 生地    | 不織布75g                |
| サイズ   | 670×470×200mm 約44ℓ    |
| 生地色   | 黒色・ワインレッド・水色          |
| 仕様    | 外側 不織布ポケット・内側 透明ポケット付 |
| c/s入数 | 100枚                  |
| 出荷ロット | 1 c/s                 |

# 不織布製 布団用バッグ

～持ち帰りやすく、そのまま収納～



バッグ式で持ちやすく、不織布製で通気性が良い為、持ち帰って**すぐに収納**できます!!

家事を少しでも軽減することは  
**お客様満足度アップ**にも繋がります!!

布団を自宅で保管をする際、購入時のバッグを使っている方が多くおられます  
布団用バッグは**たとえ破れてもどこにも販売していない**為、クリーニングに出された布団を専用バッグでお返しすると大変喜ばれます



大サイズのみ透明内ポケット付き

| 商品名   | 不織布布団バッグ 中           | <b>NEW</b> 不織布布団バッグ 大 |
|-------|----------------------|-----------------------|
| 材質    | 裏：不織布90g 表：EVA（透明部分） | 裏：不織布90g 表：EVA（透明部分）  |
| サイズ   | W600×D300×500mm      | W680×D400×H500mm      |
| 生地色   | クリーム・グレー             | クリーム                  |
| 仕様    | -                    | 伝票透明内ポケット付            |
| 入数    | 100枚                 | 50枚                   |
| 出荷ロット | 1 c / s （運賃元払い）      |                       |



# 不織布製 通いバッグ

～ネット宅配・集配クリーニングに～



側面透明ポケット付き

ネット宅配

外交集配

毛布持帰りバッグ

## 不織布製通いバッグ

|       |                        |
|-------|------------------------|
| 生地    | 不織布90g                 |
| サイズ   | 550×460×300mm（横×高さ×奥行） |
| 生地色   | 青色                     |
| 仕様    | 外透明ポケット/ダブルファスナー       |
| c/s入数 | 50枚                    |
| 出荷ロット | 1c/s                   |

# テラーバッグのご案内

～ スーツの持ち運び・収納のどちらにも重宝します ～



- 全面不織布で通気性に優れています。
- 便利な小窓と名札等を入れるポケット付き。
- スーツ以外にもコートなどの長尺衣類も収納できます。



別売テラーバッグ用ハンガー

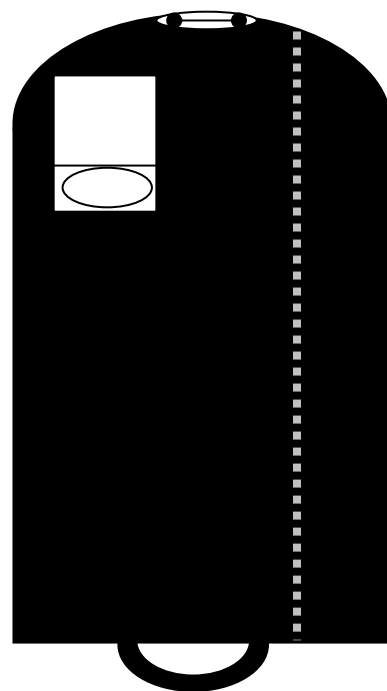

折畳むと  
1/3の大きさ

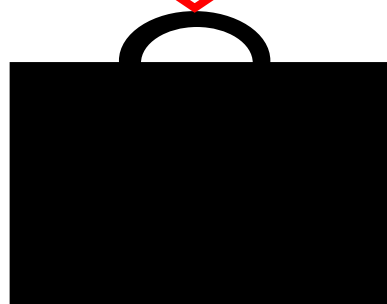

| 商品名      | テラーバッグ              | テラーバッグ用ハンガー |
|----------|---------------------|-------------|
| サイズ      | 600 (1300) × 500mm  | -           |
| 仕様       | 黒色不織布90g / 透明窓ポケット付 | PP          |
| c / s 入数 | 100枚                | 100本        |
| 出荷ロット    | 1 c / s             | 1 c / s     |

※テラーバッグ用ハンガーは別売りとなります。

デラックス包装用

# 不織布縫製BSカバー

～ 高級感に拘る包装に ～

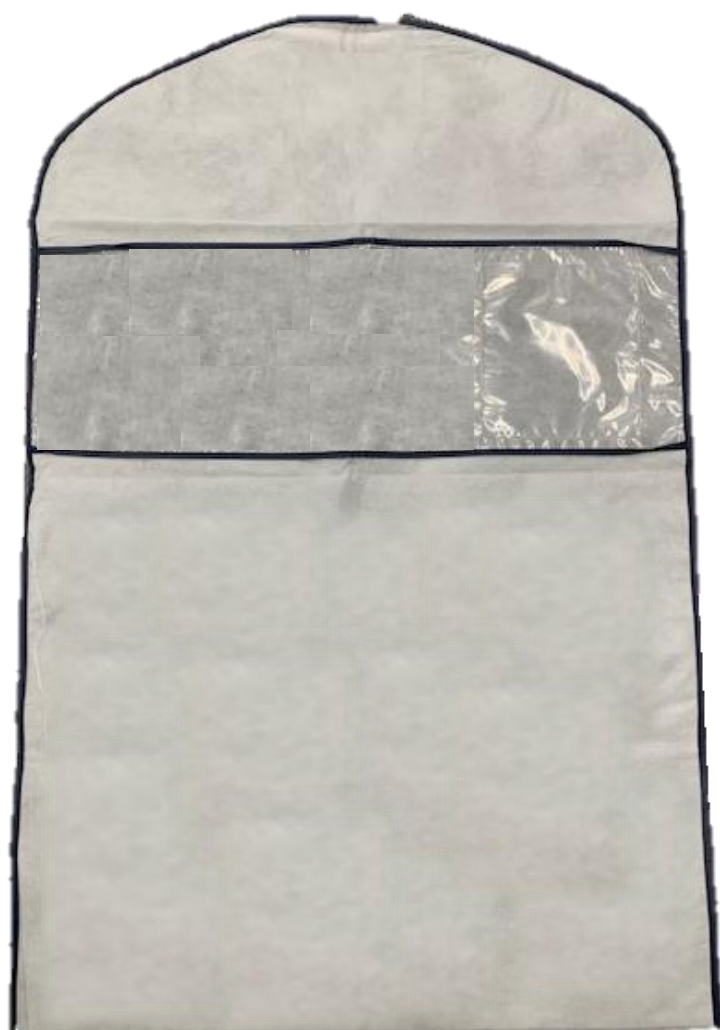

透明ポケット付



紺色バイアス

## 不織布縫製BSカバー

| サイズ   | 650×1000mm                                | 650×1350mm |
|-------|---|------------|
| 仕様    | 白色不織布40g / 紺色バイアス / 透明窓・ポケット付 (150×180mm) |            |
| c/s入数 | 250枚                                      | 200枚       |
| 出荷ロット | 1c/s                                      |            |

# 縫製カバー 上部透明



伝票ポケット付



上部が透明なので外から見やすい

| 商品名          | 素材                     | サイズ        | ケース入数 |
|--------------|------------------------|------------|-------|
| 縫製カバー 上部透明 S | 不織布40g<br>+<br>PE (上部) | 500×800mm  | 200枚  |
|              |                        | 縁取り色       |       |
|              |                        | 紺色         |       |
| 商品名          | 素材                     | サイズ        | ケース入数 |
| 縫製カバー 上部透明 M | 不織布40g<br>+<br>PE (上部) | 650×1000mm | 200枚  |
|              |                        | 縁取り色       |       |
|              |                        | 白色         |       |
| 商品名          | 素材                     | サイズ        | ケース入数 |
| 縫製カバー 上部透明 L | 不織布40g<br>+<br>PE (上部) | 650×1350mm | 200枚  |
|              |                        | 縁取り色       |       |
|              |                        | 白色         |       |

※1ケースより運賃元払い出荷となります。

※Sサイズは在庫がなくなり次第、縁取り色は白色に変更になります。

# ウェディングドレスカバー

～ウェディングドレスやロングドレスの包装に～



※写真の背景が黒色です

このようなドレスの包装に



ウェディングドレス



カラードレス



ダンスドレス

## ウェディングドレスカバー

|          |                                      |                   |
|----------|--------------------------------------|-------------------|
| サイズ      | 600×1650+350mm                       | 900×1700mm (マチなし) |
| 仕様       | EVA素材 / 白色バイアス / 透明ポケット付 (180×200mm) |                   |
| c / s 入数 | 50枚                                  | 50枚               |
| 出荷ロット    | 2 c / s                              |                   |

# 布団圧縮袋（スライダー付）

～圧縮コース・店舗/工場のスペース確保にご活用下さい～

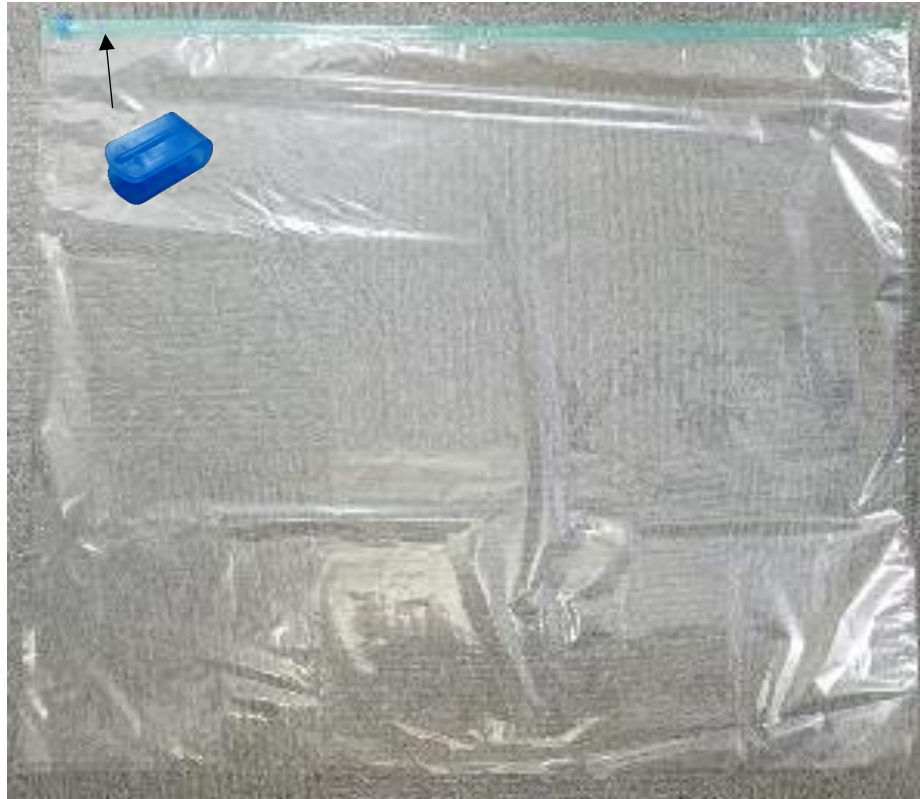

| 名称    | 布団圧縮袋 小                        | 布団圧縮袋 大           |
|-------|--------------------------------|-------------------|
| サイズ   | #52 700 x 900mm                | #52 1100 x 1000mm |
| 生地    | PET12 $\mu$ + L D P E 40 $\mu$ |                   |
| c/s入数 | 100枚                           | 100枚              |
| 出荷ロット | 1 c / s                        |                   |

## 圧縮方法



① 圧縮袋にふとんを入れる



② 掃除機の吸引口を差し込む部分を残しチャックを閉める



③ 掃除機で吸引する  
(※袋を吸わないように注意)



④ 圧縮できたら、すばやくチャックを最後まで閉める

# 物販用毛布・布団圧縮袋

～物販や新コース（ふとん圧縮プラン）にご利用いただけます～



Mサイズ

Lサイズ

LLサイズ

## 商品特長

- 使いやすい  
6つのポイント
- 1 ノズルを離しても空気が逆戻りしない
  - 2 ふとん生地やフィルムを吸い込まない
  - 3 ノズルが生地に直接触れないから清潔
  - 4 羽毛ふとんOK (ダウン70%以上)
  - 5 掃除機に負担がかからない構造
  - 6 循環式サイクロン式掃除機にもOK



## カラーチャック使用



※本品はダウン70%以上の羽毛ふとんにご使用いただけます。但し、羽根ふとん・フェザーの多い羽毛ふとんはご使用をお避けください。

| サイズ                         | c/s入数 | 出荷ロット |
|-----------------------------|-------|-------|
| Mサイズ 0.055×1100×1000mm 2枚入  | 36パック | 1 c/s |
| Lサイズ 0.055×1300×1000mm 2枚入  | 36パック | 1 c/s |
| LLサイズ 0.055×1400×1000mm 2枚入 | 36パック | 1 c/s |

### 新コース

毛布・ふとんクリーニング料金にプラス料金で、圧縮プランを行う新コースを実施  
(例：ふとん収納楽ラクプラン)



### 物販

店頭で約1,000円で販売  
ホームセンターなどで購入する  
お客様の手間を軽減しましょう!



押し入れ  
スッキリ収納

# ふとんを清潔に収納できる圧縮袋



## かさばるふとんをコンパクトにスッキリ収納



POINT 1 約1/3に圧縮!



POINT 2 2つ折りOK!

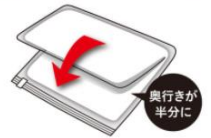

チャック位置が短辺にあるから たたんでも空気がもれません。

POINT 3 便利なスライダー付きチャック



空気がもれにくい 2重チャック構造



スライダー取付済だから スライドするだけで簡単!

POINT 4 清潔に保存



圧縮するだけでなく、外部から侵入するダニ・カビ・ホコリからふとんを守り、清潔に保存できます。

クリーニング店様でもこんな使い方できます!

・店頭販売

ホームセンターで購入しているお客様をターゲット

・ふとん圧縮プラン

布団クリーニングにプラス料金で圧縮しお返す。



長辺にチャックがあるから袋口が広く、ふとんの出し入れスムーズ

| 品番     | 商品名              | サイズ        | 小箱入数 | 入数  |
|--------|------------------|------------|------|-----|
| RE-001 | シングルふとん用圧縮袋 M    | 90×110 cm  | 2枚   | 32P |
| RE-002 | 大きなふとん用圧縮袋 L     | 90×130 cm  | 2枚   | 32P |
| RE-003 | まるごとふとん一式用圧縮袋 LL | 150×100 cm | 2枚   | 32P |



株式会社アトミット



厚手の衣類も  
スッキリ収納

# クローゼットがスッキリ 季節外れの衣類をスッキリ収納

## ハンガーそのまま吊るせる圧縮袋



こんな方にオススメです。

- ✓ 家族が多いので衣類の収納に困っている
- ✓ クローゼットをもっと有効に使いたい
- ✓ 収納中の湿気・カビが心配

しっかり安心!

point 1 Wチャックで空気シャットアウト!!



2重のチャックで空気を入れない  
簡単スライダーで、どなたでも  
手軽に閉められます。  
スライダーは圧縮袋1枚に1つずつ固定されて  
おりますので、失くす心配がありません。  
上手に圧縮できない場合は、端から端まで  
丁寧に閉じてください。  
端にたるみが生じた場合は、締め直してください。  
※圧縮前に再度閉じているか端で確認してください。

カンタン便利!

point 2 掃除機を止めたら自動で閉まる!!



オートロックバルブで  
空気の逆戻りをシャットアウト!!  
布団圧縮袋での多くの失敗例が空気を抜いた後  
バルブの口の閉じる時なんです。  
オートロックバルブなら、自動的に閉じるので  
そのまま掃除機を止めるだけでカンタン!

手間 1/2!

point 3 2枚の衣類を同時に圧縮できる!!



ハンガーをかける部分が2箇所あるので  
2枚の衣類を同時に圧縮できます。  
ハンガーが重ならない構造で、より省スペース  
収納を実現しました。  
※お手持ちのハンガーに衣類をかけた状態で  
圧縮袋のフック部分に吊るしてください。

| 品名    | ハンガーそのまま吊るせる圧縮袋 ショート丈 | ハンガーそのまま吊るせる圧縮袋 ロング丈 |
|-------|-----------------------|----------------------|
| サイズ   | 600×1100mm            | 600×1350mm           |
| 小箱入数  | 1枚入り                  | 1枚入り                 |
| ケース入数 | 32小箱                  | 32小箱                 |
| 出荷ロット | 1 c / s               | 1 c / s              |

店頭販売に売上アップ

# 物販商品のご提案



| 商品名   | 防虫パック                   |
|-------|-------------------------|
| 商品規格  | スーツ用 610/550×1000mm 5枚入 |
|       | コート用 610/550×1300mm 4枚入 |
| 防虫効果  | 6か月防虫 (開封後)             |
| c/s入数 | 各30パック                  |
| 出荷ロット | 1 c / s                 |

～防虫パック このように使用いただいております～

店頭での物販



工場使用で新コース

ドライ品クリーニング代金

+

150円

=

防虫不織布コース

エンドユーザーはホームセンターなどで購入されております。  
エンドユーザーがホームセンターで防虫不織布を購入する  
手間を無くすことにより、クリーニング店様では  
防虫不織布カバーを販売することができます。

シマテック社製

# 自動給油器 シマルーベ



|       |                    |
|-------|--------------------|
| 名称    | シマルーベ オートオイル       |
| 油脂名   | シェルオマラ100          |
| 吐出設定  | ダイヤル式 (1~12カ月)     |
| 内容量   | 125m l             |
| キャップ色 | 黄色                 |
| c/s入数 | 20本                |
| 出荷ロット | 1 c/s (グリスとの取合せ可能) |

|       |                    |
|-------|--------------------|
| 名称    | シマルーベ オートグリス       |
| 油脂名   | エピノックAP-0          |
| 吐出設定  | ダイヤル式 (1~12カ月)     |
| 内容量   | 125m l             |
| キャップ色 | 黒色                 |
| c/s入数 | 20本                |
| 出荷ロット | 1 c/s (オイルとの取合せ可能) |

パーマテック社製

# パーマクラシック



|       |                  |         |
|-------|------------------|---------|
| 名称    | パーマクラシック (標準オイル) |         |
| 吐出設定  | 6カ月              | 12カ月    |
| 品番    | パーマO-6           | パーマO-12 |
| 内容量   | 120m l           |         |
| c/s入数 | 20本              |         |
| 出荷ロット | 1 c/s            |         |

|       |                  |         |
|-------|------------------|---------|
| 名称    | パーマクラシック (標準グリス) |         |
| 吐出設定  | 6カ月              | 12カ月    |
| 品番    | パーマG-6           | パーマG-12 |
| 内容量   | 120m l           |         |
| c/s入数 | 20本              |         |
| 出荷ロット | 1 c/s            |         |

# アセンブリー商品

～運搬・商品お返しの効率化に～

## ①ハンガーリング (ゴム製)

## ②ビニタイ

## ③親ハンガー



### ①ハンガーリング (ゴム製)

| サイズ |          | 色       | 袋入数  | 出荷ロット |
|-----|----------|---------|------|-------|
| 小   | 直径 40mm  | 黄・青・ピンク | 100個 | 6袋    |
| 中   | 直径 60mm  |         | 100個 |       |
| 大   | 直径 100mm |         | 100個 |       |

※6袋未満：別途運賃

### ②ビニタイ

| サイズ     | 色              | c/s入数                   | 出荷ロット |
|---------|----------------|-------------------------|-------|
| 4×100mm | 白・黒・赤<br>青・黄・緑 | 50,000本<br>(1,000本×50袋) | 3 c/s |
| 4×120mm |                |                         |       |
| 4×150mm |                |                         |       |

※3 c/s未満：別途運賃

### ③親ハンガー

| サイズ          | 材質     | c/s入数 | 出荷ロット |
|--------------|--------|-------|-------|
| 10.5×25.5 cm | クロムメッキ | 100本  | 2 c/s |

※1 c/s：別途運賃

### ④くるくるキャッチ

～工場でアセンブリーしてそのままお返しできます～

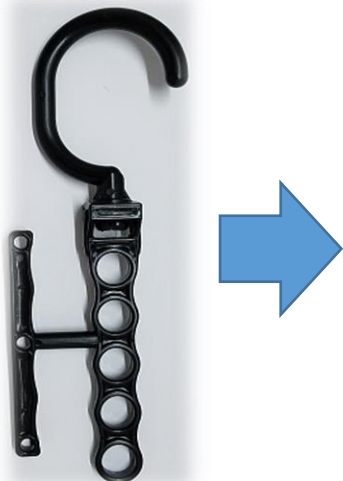

最大5点のハンガー掛けができます!  
取っ手付きで持運びができます!!

|       |                   |
|-------|-------------------|
| 名称    | くるくるキャッチ          |
| 材質    | ポリプロピレン           |
| c/s入数 | 1,000個 (100個×10袋) |
| 出荷ロット | 1 c/s             |

# 洗濯ネット

## 水洗い用 紐タイプ



### カラーバリエーション

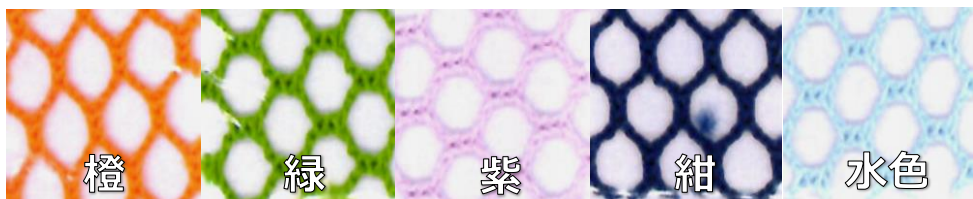

| サイズ           | 生地色              | 出荷ロット              |
|---------------|------------------|--------------------|
| 中 500 x 700mm | 橙・緑・紫・紺・水色       | 20枚 (種類・カラーアソート可能) |
| 大 730 x 950mm | 黄・ピンク・ライトピンク・青・白 |                    |

## ドライ用 ファスナータイプ



### カラーバリエーション

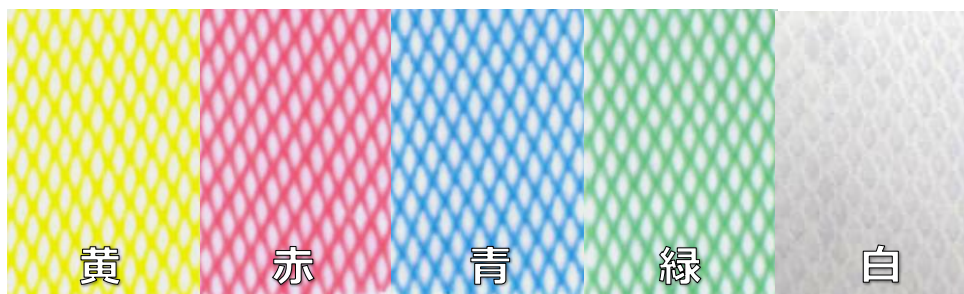

**その他 別注サイズも  
1枚から製造可能です!!**

| サイズ           | 生地色       | 出荷ロット              |
|---------------|-----------|--------------------|
| 中 480 x 680mm | 黄・赤・青・緑・白 | 20枚 (種類・カラーアソート可能) |
| 大 680 x 940mm |           |                    |

※離島・一部地域：別途運賃

# A Tドライネット

～ 特殊ファスナーで自然開き防止 ～



## A Tドライネット オススメポイント ～

- 1、ファスナー取っ手隠し仕様
- 2、自然開き防止ビスロンファスナー仕様  
(取っ手を引くと開きます)
- 3、ファスナーが開き易い取っ手ヒモ付



## 《カラーバリエーション》



ブルー

ピンク

ホワイト

イエロー

グリーン

| 名称          | サイズ       | 出荷ロット  |
|-------------|-----------|--------|
| A Tドライネット M | 500×700mm | 取合せ20枚 |
| A Tドライネット L | 700×900mm |        |

# PEカゴ台車カバー

～保管・雨避けにご利用いただけます～

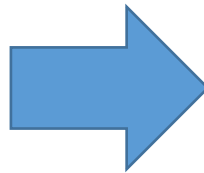

カゴ台車サイズ：1100×800×1700mm

PEカゴ台車カバー

## 《PEカゴ台車カバーのメリット》

- 1、1枚当たりの価格がナイロン・ビニールシート生地よりも安価
- 2、繰り返し使用できることでコストカットに
- 3、安価なため使用枚数を増やすことが可能  
通常のカゴ台車カバーと比べより衛生的 ～病院関係ご使用に最適～

## PEカゴ台車カバー 無地

| サイズ                     | c/s入数 | 出荷ロット   |
|-------------------------|-------|---------|
| PE0.035×1150/880×1600mm | 50枚   | 1 c / s |

# コーナーガード

～安全対策・破損防止対策に～



クッションスポンジで衝撃を吸収し、壁等の破損対策ができます



## 《コーナーガードの利点》

- 1、壁等の破損を軽減できる
- 2、カゴ車同士の擦れ防止することで、塗装の剥がれを防ぎ、サビ対策もできる
- 3、カゴ車での指詰め防止ができる

## コーナーガード

|          |            |
|----------|------------|
| 全体サイズ    | φ7.5×14 cm |
| クッション厚み  | 2 cm       |
| クッション穴   | φ3 cm      |
| c / s 入数 | 100個       |
| 出荷ロット    | 1 c / s    |



携帯できる応急処置用シミとりペン



【こんなシミに】

- ・しょうゆ
- ・ジュース
- ・コーヒー
- ・口紅
- ・ミートソース
- ・ケチャップ
- ・ソース
- など



【落とせないシミ】

- ・墨汁
- ・顔料系のインク
- ・泥汚れ
- など

shimitori 単品什器セット (置き型)

|       |  |                    |
|-------|--|--------------------|
| セット内容 | 無香料: 7m l ・グレープフルーツの香り: 7m l ・お花畑の香り: 7m l 各6本 |                    |
| 什器サイズ | H 280×W 160×D 120mm                            |                    |
| 出荷ロット | 13セット  |                    |
| 成分    | 主成分  | 水                  |
|       | 界面活性剤  | ポリオキシアルキレンアルキルエーテル |
|       | 界面活性剤  | ポリオキシエチレンアルキルエーテル  |
|       | 界面活性剤  | アルキルアミンオキシドナトリウム塩  |
|       | 溶剤   | エチルカルビトール          |
| 液性    | 弱酸性  |                    |



株式会社アトミット

# 寶美人-TAKARABIJINN-

しみ抜き後の色落ち、色むら、スレによる脱色などにスプレーするだけで再生・復色する修正仕上げ剤



ノーマルタイプで擦れ修正



BEFORE → AFTER

ダークタイプで白化修正



BEFORE → AFTER

【寶美人はココが違う】

- 1、フタなしの為、そのままスプレーができます。
- 2、フタの色が違うので、識別し易いです。
- 3、速乾性で重ね塗りもし易く、臭いもベタツキも残りません。

| 名称    | 寶美人 ノーマル                    | 寶美人 ダーク     |
|-------|-----------------------------|-------------|
| 内容量   | 420ml                       | 420ml       |
| 対象物   | 和服、洋服類全般、特に絹製（和服、ドレス、ネクタイ）等 |             |
|       | 色の薄い商品                      | 色の濃い商品      |
| c/s入数 | 12本                         | 12本         |
| 出荷ロット | 1c/s（取合せ不可）                 | 1c/s（取合せ不可） |

# 透明ATシート

～従来CPPシートより厚みを35%削減～



## ・コスト削減

従来CPPシートより約20%ダウン

## ・面倒なフィルム交換作業の軽減

従来より500m長い、2,500m巻きにより約1,000点多く包装できます。

透明ATシート重量 …約25kg

CPPシート重量 …約30kg

## ・環境対策

従来より厚みを35%薄肉化で、石油系由来の原料の使用量削減。

また巻き数が長いことにより紙管のゴミも削減できます。

## ・薄肉化でも美フィルム

13μでもハリのあるフィルムで、薄さを感じにくい。



イメージ画像

|       |                                  |
|-------|----------------------------------|
| 商品名   | 透明ATシート                          |
| サイズ   | 0.013×860×2500m<br>(850幅・860幅兼用) |
| 出荷ロット | 10本                              |

